

OMNITRONIC KPA-210

Best.-Nr. 11038710

10" Zweibegebox

Die ideale Box für mobile DJs, Musiker und Diskotheken • 1" Hochtontreiber, professionell gegen Überlast geschützt. • 10" Basslautsprecher, mit Alu-Druckguss-Chassis • Voluminöse Gehäuse • Stabiles Schutzgitter schützt vor Beschädigungen • Kratzunempfindliches Kunststoffgehäuse • Eingegossener Hochständer-Flansch • Durch speziell entworfene Gehäuseform auch als Monitor-System geeignet

Leistung: 200 W RMS • Musikprogramm Dauerleistung: 400 W • Bass-Lautsprecher: 10" • Lautsprecher: 1 x 1" Druckkammertreiber • Anschlüsse: 2 x Speakon, 1 x 6,3 mm Klinkenbuchse • Schalldruck: 95 dB • Impedanz: 8 Ohm • Frequenzgang: 60 - 15 000 Hz • Frequenzweiche: 2,5 kHz • Maße in mm (Höhe x Breite x Tiefe): 530 x 310 x 345 mm • Gewicht: 18 kg



OMNITRONIC KPA-212

Best.-Nr. 11038715

12" Zweibegebox

Die ideale Box für mobile DJs, Musiker und Diskotheken • 1" Hochtontreiber, professionell gegen Überlast geschützt. • 12" Basslautsprecher, mit Alu-Druckguss-Chassis • Voluminöse Gehäuse • Stabiles Schutzgitter schützt vor Beschädigungen • Kratzunempfindliches Kunststoffgehäuse • Eingegossener Hochständer-Flansch • Durch speziell entworfene Gehäuseform auch als Monitor-System geeignet

Leistung: 250 W RMS • Musikprogramm Dauerleistung: 500 W • Bass-Lautsprecher: 12" • Lautsprecher: 1 x 1" Druckkammertreiber • Anschlüsse: 2 x Speakon, 1 x 6,3 mm Klinkenbuchse • Schalldruck: 96 dB • Impedanz: 8 Ohm • Frequenzgang: 60 - 15 000 Hz • Frequenzweiche: 2,5 kHz • Maße in mm (Höhe x Breite x Tiefe): 630 x 330 x 410 mm • Gewicht: 19 kg



OMNITRONIC KPA-215

Best.-Nr. 11038720

15" Zweibegebox

Die ideale Box für mobile DJs, Musiker und Diskotheken • 1" Hochtontreiber, professionell gegen Überlast geschützt. • 15" Basslautsprecher, mit Alu-Druckguss-Chassis • Voluminöse Gehäuse • Stabiles Schutzgitter schützt vor Beschädigungen • Kratzunempfindliches Kunststoffgehäuse • Eingegossener Hochständer-Flansch • Durch speziell entworfene Gehäuseform auch als Monitor-System geeignet

Leistung: 300 W RMS • Musikprogramm Dauerleistung: 600 W • Bass-Lautsprecher: 15" • Lautsprecher: 1 x 1" Druckkammertreiber • Anschlüsse: 2 x Speakon, 1 x 6,3 mm Klinkenbuchse • Schalldruck: 97 dB • Impedanz: 8 Ohm • Frequenzgang: 50 - 15 000 Hz • Frequenzweiche: 2,5 kHz • Maße in mm (Höhe x Breite x Tiefe): 720 x 365 x 495 mm • Gewicht: 24 kg



OMNITRONIC KPX-212

Best.-Nr. 11038735

12" Zweiwegebox

Die ideale Box für mobile DJs, Musiker und Diskotheken • 1" Hochtontreiber optoelektrisch gegen Überlast geschützt • 12" Basslautsprecher mit Alu-Druckguss-Chassis • Stabiles Schutzgitter schützt vor Beschädigungen • Kratzunempfindliches Kunststoffgehäuse • Eingegossener Hochständer-Flansch • Durch mitgelieferte Aufstellwinkel auch als Monitor-System geeignet

Leistung: 250 W RMS
 Musikprogramm Dauerleistung: 500 W
 Bass-Lautsprecher: 12"
 Lautsprecher: 1 x 1" Druckkammertreiber
 Anschlüsse: 2 x Speakon
 Schalldruck: 92 dB
 Impedanz: 8 Ohm
 Frequenzgang: 60 - 15 000 Hz
 Frequenzweiche: 2 kHz
 Maße in mm (Höhe x Breite x Tiefe): 570 x 310 x 420 mm
 Gewicht: 17 kg



OMNITRONIC KPX-215

Best.-Nr. 11038740

15" Zweiwegebox

Die ideale Box für mobile DJs, Musiker und Diskotheken • 1" Hochtontreiber optoelektrisch gegen Überlast geschützt • 15" Basslautsprecher, mit Alu-Druckguss-Chassis • Stabiles Schutzgitter schützt vor Beschädigungen • Kratzunempfindliches Kunststoffgehäuse • Eingegossener Hochständer-Flansch • Durch mitgelieferte Aufstellwinkel auch als Monitor-System geeignet

Leistung: 350 W RMS
 Musikprogramm Dauerleistung: 700 W
 Bass-Lautsprecher: 15"
 Lautsprecher: 1 x 1" Druckkammertreiber
 Anschlüsse: 2 x Speakon
 Schalldruck: 94 dB
 Impedanz: 8 Ohm
 Frequenzgang: 50 - 15 000 Hz
 Frequenzweiche: 2 kHz
 Maße in mm (Höhe x Breite x Tiefe): 690 x 350 x 450 mm
 Gewicht: 22 kg



Lautsprecher

Die OMNITRONIC DX-Serie

Piezo-Hochtöner für druckvolle Höhen • Voluminöse Gehäuse sorgen für kraftvollen Bass • Professionelle Verarbeitung • Mit Kunststoffgragegriff • Mit Filz bezogenes Gehäuse • Mit stabilen Schutzdecken aus Stahl • Durch weich aufgehängten Basslautsprecher auch für den Heimbereich geeignet (z.B. Anschluss an die heimische HiFi-Anlage) • Ideal auch für mobile Diskotheken oder zur Festinstallation in Partykellern etc. • Ausgezeichnetes Preis-/Leistungsverhältnis

OMNITRONIC DX-1022

Best.-Nr. 11037061

Leistung (max.): 250 W • Bass-Lautsprecher: 10" • Lautsprecher: 1 Piezo, 1 Horn • Anschlüsse: 2 Speakon, 2 x 6,3 mm Klinkebuchsen • Maximaler Schalldruck: 95 dB • Impedanz: 8 Ohm • Frequenzbereich: 50 - 18 000 Hz • Maße in mm (Höhe x Breite x Tiefe): 460 x 350 x 300 • Gewicht: 14,5 kg



OMNITRONIC DX-1222

Best.-Nr. 11037071

Leistung (max.): 400 W • Bass-Lautsprecher: 12" • Lautsprecher: 1 Piezo, 1 Horn • Anschlüsse: 2 Speakon, 2 x 6,3 mm Klinkebuchsen • Maximaler Schalldruck: 96 dB • Impedanz: 8 Ohm • Frequenzbereich: 30 - 18 000 Hz • Maße in mm (Höhe x Breite x Tiefe): 510 x 360 x 300 • Gewicht: 15 kg

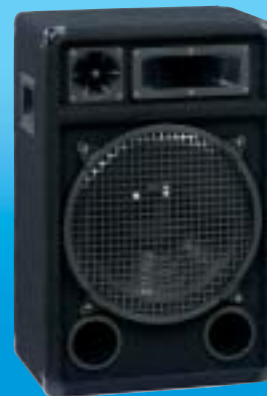

OMNITRONIC DX-1522

Best.-Nr. 11037081

Leistung (max.): 500 W • Bass-Lautsprecher: 15" • Lautsprecher: 1 Piezo, 1 Horn • Anschlüsse: 2 Speakon, 2 x 6,3 mm Klinkebuchsen • Maximaler Schalldruck: 97 dB • Impedanz: 8 Ohm • Frequenzbereich: 30 - 18 000 Hz • Maße in mm (Höhe x Breite x Tiefe): 650 x 470 x 350 • Gewicht: 21 kg



OMNITRONIC DX-2222

Best.-Nr. 11037087

Die OMNITRONIC DX-Serie

Piezo-Hochtöner für druckvolle Höhen • Voluminöse Gehäuse sorgen für kraftvollen Bass • Professionelle Verarbeitung • Mit Kunststoffgragegriff • Mit Filz bezogenes Gehäuse • Mit stabilen Schutzdecken aus Stahl • Durch weich aufgehängten Basslautsprecher auch für den Heimbereich geeignet (z.B. Anschluss an die heimische HiFi-Anlage) • Ideal auch für mobile Diskotheken oder zur Festinstallation in Partykellern etc. • Ausgezeichnetes Preis-/Leistungsverhältnis

Leistung (max.): 800 W • Bass-Lautsprecher: 2 x 12" • Lautsprecher: 1 Piezo, 1 Horn • Anschlüsse: 2 Speakon, 2 x 6,3 mm Klinkenbuchsen • Maximaler Schalldruck: 96 dB • Impedanz: 8 Ohm • Frequenzbereich: 50 - 18 000 Hz • Maße in mm (Höhe x Breite x Tiefe): 900 x 370 x 350 • Gewicht: 24 kg



OMNITRONIC DX-2522 3-Wege Box, 1000 W

Best.-Nr. 11037091

Leistung (max.): 1000 W • Bass-Lautsprecher: 2 x 15" • Lautsprecher: 2 Piezos, 1 Horn • Anschlüsse: 2 Speakon, 2 x 6,3 mm Klinkenbuchsen • Maximaler Schalldruck: 101 dB • Impedanz: 8 Ohm • Frequenzbereich: 30 - 18 000 Hz • Maße in mm (Höhe x Breite x Tiefe): 1050 x 490 x 400 • Gewicht: 38 kg



Lautsprecher

Die OMNITRONIC TX-Serie

Voluminöse Gehäuse in Verbindung mit Bassreflexrohren sorgen für kraftvollen Bass • Hart aufgehängte Basslautsprecher sorgen auch bei starker Beanspruchung für einen trockenen Bass • Professionelle Verarbeitung • Tweeter mit Schwingspule für druckvolle Höhen • Alle Profi-Versionen mit hochwertigen Stangentragegriffen für bequemen Transport • Hochwertiges Horn für optimalere Abdeckung der Mitten z.B. für Sprachübertragung • Mit Filz bezogenes Gehäuse • Mit 8 stabilen Stahl-Schutzecken • Inklusive Boxenhochständerinbauflansch • Ideal auch für mobile Diskotheken oder zur Festinstallation in Diskotheken • Ausgezeichnetes Preis-/Leistungsverhältnis

OMNITRONIC TX-1220

Best.-Nr. 11037635

Trapezförmiges Gehäuse, 3-Wege Box, 400W

Voluminöse Gehäuse in Verbindung mit Bassreflexrohren sorgen für kraftvollen Bass • Hart aufgehängte Basslautsprecher sorgen auch bei starker Beanspruchung für einen trockenen Bass • Professionelle Verarbeitung • Tweeter mit Schwingspule für druckvolle Höhen • Alle Profi-Versionen mit hochwertigen Stangentragegriffen für bequemen Transport • Hochwertiges Horn für optimalere Abdeckung der Mitten z.B. für Sprachübertragung • Mit Filz bezogenes Gehäuse • Mit 8 stabilen Stahl-Schutzecken • Inklusive Boxenhochständerinbauflansch • Ideal auch für mobile Diskotheken oder zur Festinstallation in Diskotheken • Ausgezeichnetes Preis-/Leistungsverhältnis

Leistung (max.): 400 W • Bass-Lautsprecher: 12" • Lautsprecher: 1 Tweeter, 1 Horn • Anschlüsse: 2 Speakon, 2 x 6,3 mm Klinkenbuchsen • Maximaler Schalldruck: 98 dB • Impedanz: 8 Ohm • Frequenzbereich: 50 - 20 000 Hz • Maße in mm (Höhe x Breite x Tiefe): 680 x 370 x 340 • Gewicht: 15 kg



OMNITRONIC TX-1520

Best.-Nr. 11037638

Trapezförmiges Gehäuse, 3-Wege Box, 500W

Voluminöse Gehäuse in Verbindung mit Bassreflexrohren sorgen für kraftvollen Bass • Hart aufgehängte Basslautsprecher sorgen auch bei starker Beanspruchung für einen trockenen Bass • Professionelle Verarbeitung • Tweeter mit Schwingspule für druckvolle Höhen • Alle Profi-Versionen mit hochwertigen Stangentragegriffen für bequemen Transport • Hochwertiges Horn für optimalere Abdeckung der Mitten z.B. für Sprachübertragung • Mit Frequenzweiche • Slimline-Ausführung • Mit Filz bezogenes Gehäuse • Mit 8 stabilen Stahl-Schutzecken • Inklusive Boxenhochständerinbauflansch • Ideal auch für mobile Diskotheken oder zur Festinstallation in Diskotheken • Ausgezeichnetes Preis-/Leistungsverhältnis

Leistung (max.): 500 W • Bass-Lautsprecher: 15" • Lautsprecher: 1 Tweeter, 1 Horn • Anschlüsse: 2 Speakon, 2 x 6,3 mm Klinkenbuchsen • Maximaler Schalldruck: 100 dB • Impedanz: 8 Ohm • Frequenzbereich: 40 - 20 000 Hz • Maße in mm (Höhe x Breite x Tiefe): 795 x 460 x 360 • Gewicht: 21 kg



OMNITRONIC TX-2520

Best.-Nr. 11037644

Trapezförmiges Gehäuse, 3-Wege Box, 1000 W

Voluminöse Gehäuse in Verbindung mit Bassreflexrohren sorgen für kraftvollen Bass • Hart aufgehängte Basslautsprecher sorgen auch bei starker Beanspruchung für einen trockenen Bass • Professionelle Verarbeitung • Tweeter mit Schwingspule für druckvolle Höhen • Alle Profi-Versionen mit hochwertigen Stangentragegriffen für bequemen Transport • Hochwertiges Horn für optimalere Abdeckung der Mitten z.B. für Sprachübertragung • Mit Frequenzweiche • Slimline-Ausführung • Mit Filz bezogenes Gehäuse • Mit 8 stabilen Stahl-Schutzecken • Ideal auch für mobile Diskotheken oder zur Festinstallation in Diskotheken • Ausgezeichnetes Preis-/Leistungsverhältnis

Leistung (max.): 1000 W • Bass-Lautsprecher: 2 x 15" • Lautsprecher: 2 Tweeter, 1 Horn • Anschlüsse: 2 Speakon, 2 x 6,3 mm Klinkenbuchsen • Maximaler Schalldruck: 101 dB • Impedanz: 8 Ohm • Frequenzbereich: 30 - 18 000 Hz • Maße in mm (Höhe x Breite x Tiefe): 1150 x 460 x 380 • Gewicht: 32 kg



OMNITRONIC TMX-1230

Best.-Nr. 11038571

12" Dreibeigebox, trapezförmiges Gehäuse

Die ideale Box für mobile DJs, Musiker und Diskotheken • 12" Basslautsprecher mit spezieller hoch-temperaturfester Schwingspule • Hoch entwickelter Tweeter mit Ferrofluid-Kühlung • Voluminöse Gehäuse mit Bassreflexrohr • Stabiles Schutzgitter schützt vor Beschädigungen • Kratzunempfindlicher schwarzer Filzbezug • 2 große, schwere Tragegriffe • Inklusive Boxenhochständerinbauflansch • 8 stabile Stahl-Schutzecken
Leistung: 200 W RMS • Musikprogramm Dauerleistung: 400 W • Bass-Lautsprecher: 12" • Lautsprecher: 1 x 6" Mitteltöner, 1 x Tweeter • Anschlüsse: 2 x Speakon, 2 x 6,3 mm Klinkenbuchsen • Max. Schalldruck: 96 dB • Impedanz: 8 Ohm • Frequenzgang: 40 - 18 000 Hz • Maße in mm (Höhe x Breite x Tiefe): 650 x 400 x 300 • Gewicht: 18 kg



OMNITRONIC TMX-1530

Best.-Nr. 11038581

15" Dreibeigebox, trapezförmiges Gehäuse

Die ideale Box für mobile DJs, Musiker und Diskotheken • 15" Basslautsprecher mit spezieller hoch-temperaturfester Schwingspule • Hoch entwickelter Tweeter mit Ferrofluid-Kühlung • Voluminöse Gehäuse mit Bassreflexrohr • Stabiles Schutzgitter schützt vor Beschädigungen • Kratzunempfindlicher schwarzer Filzbezug • 2 große, schwere Tragegriffe • Inklusive Boxenhochständerinbauflansch • 8 stabile Stahl-Schutzecken
Leistung: 250 W RMS • Musikprogramm Dauerleistung: 500 W • Bass-Lautsprecher: 15" • Lautsprecher: 1 x 8" Mitteltöner, 1 x Tweeter • Anschlüsse: 2 x Speakon, 2 x 6,3 mm Klinkenbuchsen • Max. Schalldruck: 97 dB • Impedanz: 8 Ohm • Frequenzgang: 30 - 18 000 Hz • Maße in mm (Höhe x Breite x Tiefe): 745 x 485 x 360 • Gewicht: 23 kg



OMNITRONIC M-1220

Best.-Nr. 11038011

Professionelle Monitor-Box

Hochwertiges Mid/HI-Horn mit Schwingspule für optimalere Abdeckung der Mitten z.B. für Sprachübertragung • Mit Filz bezogenes Gehäuse • Ideal auch für mobile Diskotheken oder zur Festinstallation in Diskotheken • Ausgezeichnetes Preis-/Leistungsverhältnis

Leistung (max.): 400 W • Bass-Lautsprecher: 12" • Lautsprecher: 1 Horn • Maximaler Schalldruck: 96 dB • Impedanz: 8 Ohm • Frequenzbereich: 40 - 18 000 Hz • Maße in mm (Höhe x Breite x Tiefe): 405 x 620 x 275 • Gewicht: 15 kg

Boxenhochständer heavy, Alu

Best.-Nr. 60004120 schwarz

Hochwertiger Boxenhochständer

Standfester Boxenhochständer für den mobilen Einsatz • Sicherung des Teleskoprohres über Sicherheits-splint • Max. Traglast: 18 kg • Mind.höhe: 1,4 m • Max. Höhe: 2,1 m • Höchsthub: 0,7 m • Gewicht: 2,6 kg

Boxenhochständer- Einbauflansch

Best.-Nr. 6000450N

Zum Einbau in Lautsprecherboxen bis max. 50 kg

Beim Einbau unbedingt auf eine stabile Befestigung in den Lautsprecherboxen achten

Tragetasche für zwei Boxenhochständer

Best.-Nr. 6000490N

Sinnvolles Zubehör

Für zwei Boxenhochständer • Im Inneren der Tasche befinden sich nochmal zwei einzelne Taschen



Adapter Boxenhoch- ständer/M8 Mutter

Best.-Nr. 6000460N



Lautsprecher

Leistungsstarker Subwoofer

Voluminöse Gehäuse in Verbindung mit Bassreflexrohren sorgen für kraftvollen Bass • Hart aufgehängte Basslautsprecher sorgen auch bei starker Beanspruchung für einen trockenen Bass • Professionelle Verarbeitung • Alle Profi-Versionen mit hochwertigen Stangentragegriffen für bequemen Transport • Mit Filz bezogenes Gehäuse • Mit Metallecken zur Schonung des Materials • Ideal auch für mobile Diskotheken oder zur Festinstallation in Diskotheken • Ausgezeichnetes Preis-/Leistungsverhältnis

OMNITRONIC BX-1550

Best.-Nr. 11037711

Leistung (max.): 500 W • Bass-Lautsprecher: 15" • Anschlüsse: 2 Speakon, 2 x 6,3 mm Klinkebuchsen • Maximaler Schalldruck: 97 dB • Impedanz: 8 Ohm • Frequenzbereich: 20 - 300 Hz • Maße in mm (Höhe x Breite x Tiefe): 565 x 460 x 450 • Gewicht: 19 kg • mit Boxen-Einbaufansch



OMNITRONIC BX-1850

Best.-Nr. 11037731

Leistung (max.): 600 W • Bass-Lautsprecher: 18" • Anschlüsse: 2 Speakon, 2 x 6,3 mm Klinkebuchsen • Maximaler Schalldruck: 99 dB • Impedanz: 8 Ohm • Frequenzbereich: 15 - 300 Hz • Maße in mm (Höhe x Breite x Tiefe): 665 x 540 x 450 • Gewicht: 25 kg



60004554

60004552

60004550

60004560

Distanzstange Bassbox/Hochtonbox

Sorgt für eine stabile Verbindung

Distanzstange zum Aufsetzen einer Hochtonbox auf eine Bassbox,

Best-Nr. 60004550	80cm	Max. Tragfähigkeit 35 kg	Eigengewicht 1 kg
Best-Nr. 60004552	100cm	Max. Tragfähigkeit 35 kg	Eigengewicht 1 kg
Best-Nr. 60004554	120cm	Max. Tragfähigkeit 35 kg	Eigengewicht 1 kg
Best-Nr. 60004560	variabel	Max. Tragfähigkeit 18 kg	Variabler Abstand einstellbar

OMNITRONIC BX-2550

Best.-Nr. 11037751

Leistung (max.): 1000 W • Bass-Lautsprecher: 2 x 15" • Anschlüsse: 2 Speakon, 2 x 6,3 mm Klinkebuchsen • Maximaler Schalldruck: 99 dB • Impedanz: 8 Ohm • Frequenzbereich: 20 - 360 Hz • Maße in mm (Höhe x Breite x Tiefe): 900 x 460 x 450 • Gewicht: 26 kg





AUDIOLINE Satelliten-System

Best.-Nr. 11229537 schwarz

Für ausgefeilten Raumklang

Gehäusefarbe schwarz • Zwei horizontal verstellbare Satellitenwürfel für raumfüllende Mitten und Höhen • Kraftvoller Subwoofer zur dezentralen Bassbeschallung • Mit interner passiver Frequenzweiche für optimalen Frequenzausgang • Für Anschluss an Musikanlage, Fernseher etc. • Montage auch an Decke oder Wand möglich (Wandhalterung) • Die ideale Lösung, wenn "unsichtbare" Beschallung nötig ist • Einfacher Anschluss, problemlose Montage

Typ: 2-Wege • Leistung: Je Satellitenwürfel: 40 W • Subwoofer: 100 W • Impedanz: 4 Ohm • Frequenzgang: 40 - 20 000 Hz • Maße Satellitenwürfel: 114 x 206 x 108 mm • Maße Subwoofer: 437 x 180 x 300 mm • Gewicht: 4,5 kg • Zubehör: Wandhalterung Best.-Nr. 11229539

Wandhalterung f. Satelliten

Best.-Nr. 11229539 Paar

Wandhalterung

Geeignet für Satelliten-System • Für Wand- oder Deckeninstallation • Horizontale Rotation 360° • Vertikale Rotation 90° • Mit Sicherheitsfangseil • Set mit 2 Stück

Material: Schwarzer Stahl • Maximale Last: 5 kg • Maße (LxBxH): 105 x 100 x 140 mm • Gewicht: 0,4 kg



OMNITRONIC Control 100

Best.-Nr. 11036550 Paar

OMNITRONIC Control 100

2-Wege Lautsprechersystem • Ideal für dezentrale Beschallung, z.B. in Restaurants, öffentlichen Gebäuden oder als Studio-Monitor • Breites Frequenzspektrum für Alleinbetrieb - optimale Klangreproduktion in Verbindung mit einem Subwoofer • Stabiles Gehäuse mindert auftretende Gehäuseresonanzen • Inklusive Haltebügel für Wand- oder Deckenmontage
Stereo-System: 2-way • Leistung/Watt: RMS 20 W/Max 60 W • Frequenzbereich: 65 - 22 000 Hz • Maße: 187 x 120 x 125 mm • 84 dB/4 Ohm

OMNITRONIC Control 200

Best.-Nr. 11036560 Paar

OMNITRONIC Control 200

2-Wege Lautsprechersystem • Kraftvolle Bässe • Hohe Gesamtleistung • Breites Frequenzspektrum für Alleinbetrieb - optimale Klangreproduktion in Verbindung mit einem Subwoofer • Ideal für dezentrale Beschallung, z.B. in Restaurants, öffentlichen Gebäuden oder als Studio-Monitor • Stabiles Gehäuse mindert auftretende Gehäuseresonanzen • Inklusive Haltebügel für Wand- oder Deckenmontage

Stereo-System: 2-way • Leistung/Watt: RMS 35 W/Max 100 W • Frequenzbereich: 75 - 14 000 Hz • Maße: 233 x 160 x 140 mm • 89 dB/4 Ohm

OMNITRONIC Subwoofer

Best.-Nr. 11036580

Für den kraftvollen Bass

Die Komplettierung für Ihr Control-System • Geeignet für Control 1, Control 5, Control 100 und Control 200 • Stereo-Anschluss über Klemmleiste • Eingebaute Frequenzweiche trennt bei 130 Hz • Hoher Wirkungsgrad • 6,5"-Basslautsprecher im Band-Pass-Gehäuse • Bassreflexrohr mit 6 cm Durchmesser

Leistung: 75 W RMS • Musikprogramm Dauerleistung: 150 W • Mittlerer Schalldruck: 91 dB • Impedanz: 4 Ohm • Frequenzbereich: 40 - 130 Hz • Maße (BxTxH): 360 x 420 x 250 mm • Gewicht: 10 kg





OMNITRONIC Control 5

Best.-Nr. 11229610 schwarz Best.-Nr. 11229615 weiß

Für perfekte Soundpräsentationen

2-Wege Lautsprechersystem • Für ein breites Frequenzspektrum • Großer Dynamikbereich mit fast linearem Frequenzgang • Hochwertiges Tieftonsystem für kräftigen Bass • Ideal auch für die dezentrale Beschallung • 75/150 W Leistung, Frequenzbereich 40 - 20 000 Hz • Wandhalterung optional erhältlich • Leistung: 75/150 W • Mittlerer Schalldruck: 89 dB • Impedanz: 4 Ohm • Frequenzbereich: 40 - 20 000 Hz • Maße: 255 x 240 x 400 mm • Gewicht: 6 kg

Wandhalterung

Best.-Nr. 11229645 Control 5 / pro Stück

Die stabile Befestigung

Wand-/Deckenhalterung für Control 5 • Sehr stabile Ausführung • Neigungswinkel innerhalb ca. 45° einstellbar • Feststellschraube fixiert über Zahnkranz für bombenfesten Halt • Mit Sicherheitsfangseil für normgerechte Installation • Maße (BxTxH): 110 x 200 x 260 mm • Gewicht: 1,25 kg



Wandhalterung XY für Control 5/pro Stück

Best.-Nr. 11229648 Schwarzer Stahl

Best.-Nr. 11229649 Weißlackierter Stahl

Die stabile Befestigung

Wand-/Deckenhalterung für Control 5 • Sehr stabile Ausführung • Horizontaler und vertikaler Neigungswinkel einstellbar • Feststellschraube fixiert über Zahnkranz für bombenfesten Halt • Mit Sicherheitsfangseil für normgerechte Installation • Maximale Last: 7 kg • Maße (BxTxH): 110 x 200 x 260 mm • Gewicht: 1,25 kg

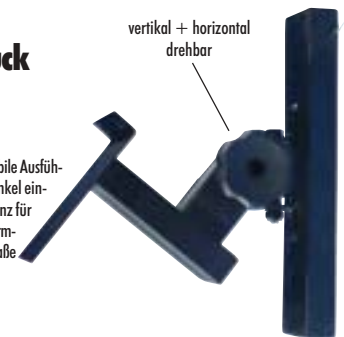

OMNITRONIC Control 1

Best.-Nr. 11229605 schwarz Best.-Nr. 11229607 weiß

Klangstarker Monitorlautsprecher

2-Wege Lautsprecher • Klarer, kräftiger Klang • Großer Einsatzbereich bei kleinsten Abmessungen • In Kombination mit dem OMNITRONIC Subwoofer erzeugen sie ein beeindruckendes Klangvolumen • Ideal auch für die dezentrale Beschallung • Wandhalterung optional erhältlich • Leistung: 25/50 W • Mittlerer Schalldruck: 88 dB • Impedanz: 4 Ohm • Frequenzbereich: 50 - 18 000 Hz • Maße: 230 x 150 x 150 mm • Gewicht: 4 kg • Empföhler Subwoofer: OMNITRONIC Subwoofer Best.-Nr. 11036580

Wandhalterung für Control 1, 1 Paar

Best.-Nr. 11229640

Wandhalterung

Geeignet für Control 1 • Für Wand- oder Deckeninstallation • Horizontale Rotation 360° • Vertikale Rotation 90° • Mit Sicherheitsfangseil • Set mit 2 Stück • Material: Schwarzer Stahl • Maximale Last: 5 kg • Maße (LxBxH): 105 x 100 x 140 mm • Gewicht: 0,4 kg

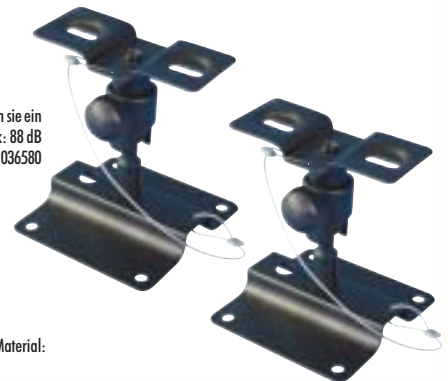

CERWIN-VEGA V-252

Best.-Nr. 11040025

15" 2-Wege Full-Range-System

Ideal für Playback/PA/Disco • Ausgezeichnete Klangeigenschaften • Perfektion in der Verarbeitung • Alle Treiber sind individuell abgesichert • Mit Einlassgriffen

Frequenzbereich: 35 - 30 000 Hz
 Leistung: 600 / 1200 W
 Schalldruck: 105 dB (1 W / 1 m)
 Nennstreuung: 70° x 70°
 Impedanz: 4 Ohm
 Anschlüsse: .. Eine 4-polige Speakon-Buchsen
 Zwei 6,3 mm Mono-Klinkenbuchsen
 Maße (LxBxH): 470 x 500 x 1120 mm
 Gewicht: 43 kg



CERWIN-VEGA V-253

Best.-Nr. 11040030

15" 3-Wege Full-Range-System

Ideal für Playback/PA/Disco • Ausgezeichnete Klangeigenschaften • Perfektion in der Verarbeitung • Ideal in Verbindung mit 18" Bassbox • Alle Treiber sind individuell abgesichert • Mit Einlassgriffen

Frequenzbereich: 35 - 20 000 Hz
 Leistung: 750 / 1500 W
 Schalldruck: 106 dB (1 W / 1 m)
 Nennstreuung: 60° x 40°
 Impedanz: 4 Ohm
 Frequenzweiche: 150 Hz / 12 kHz passiv
 Anschlüsse: .. Zwei 4-polige Speakon-Buchsen
 Zwei 6,3 mm Mono-Klinkenbuchsen
 Maße: 1245 x 597 x 483 mm
 Gewicht: 52 kg



CERWIN-VEGA SAT-8

Best.-Nr. 11040370

Kompaktes 8" 2-Wege-Hochleistungsgehäuse

Perfekt für Playback / PA / Disco • Ausgezeichnete Klangeigenschaften • Universalpolinstallation • Hohe Leistung • Alle Treiber sind individuell abgesichert • Mit ATM Flugeinrichtung

Frequenzbereich: 80 Hz - 20 000 Hz
 Gesamtanschlusswert: 150 / 300 W
 Schalldruck: 98 dB (1 W / 1 m)
 Impedanz: 8 Ohm
 Frequenzweiche: 3 kHz
 Anschlüsse: 5-polige Schraub-/Klemmverbindung
 Maße: 476 x 267 x 330
 Gewicht: 20 kg



CERWIN-VEGA Hängeflugösen

Best.-Nr. 11040610

Einzel



CERWIN-VEGA T-250

Best.-Nr. 11040510

Kompakte 3-Wege Box

Die ideale Ergänzung zum T-36/750 System von Cerwin-Vega • Für druckvolle Mitten und klare Höhen • Höchste Effizienz • Ideal für Diskothekeninstallationen • Auch für Außenanwendungen geeignet

Frequenzbereich: 90 - 18 000 Hz
 Leistung: 450 W
 Schalldruck: 108 dB (1 W / 1 m)
 Frequenzweiche: 1 kHz und 6,5 kHz passiv
 Impedanz: 8 Ohm
 Anschlüsse: Über 1 x 4-polige Neutrik
 Speakon-Buchsen und 2 x 6,3 mm
 Klinkebuchse
 Maße: 690 x 570 x 545 mm
 Gewicht: 40 kg



CERWIN-VEGA MT-102

Best.-Nr. 11040130

Kompaktes 10" 2-Wege-Hochleistungsgehäuse

Perfekt für Playback / PA / Disco • Ausgezeichnete Klangeigenschaften • Universalpolinstallation • Hohe Leistung • Alle Treiber sind individuell abgesichert • Mit Einlassgriffen

Frequenzbereich: 100 Hz - 17 000 Hz
 Gesamtanschlusswert: 400 / 800 W
 Schalldruck: 107 dB (1 W / 1 m)
 Nennstreuung: 75° x 40°
 Impedanz: 8 Ohm
 Frequenzweiche: 3,5 kHz
 Anschlüsse: . Zwei 4-polige Speakon-Buchsen
 Zwei 6,3 mm Mono-Klinkebuchsen
 Maße: 368 x 597 x 603
 Gewicht: 28,3 kg



CERWIN-VEGA SM-122

Best.-Nr. 11040320

12" 2-Wege-Bühnenmonitor

Perfekt für Playback / PA • Wooferrahmen aus Aluminiumguss • Ausgezeichnete Klangeigenschaften • Universalpolinstallation • Alle Treiber sind individuell abgesichert • Mit Einlassgriffen

Frequenzbereich: 80 Hz - 17 000 Hz
 Gesamtanschlusswert: 250 / 500 W
 Schalldruck: 101 dB (1 W / 1 m)
 Nennstreuung: 60° x 60°
 Impedanz: 8 Ohm
 Frequenzweiche: 3,5 kHz
 (passive Frequenzweiche)
 Anschlüsse: Zwei 4-polige Speakon-Buchsen
 Zwei 6,3 mm Mono-Klinkebuchsen
 Maße: 457 x 483 x 318 mm
 Gewicht: 14 kg



CERWIN-VEGA SM-152

Best.-Nr. 11040310

15" 2-Wege-Bühnenmonitor

Perfekt für Playback / PA • Wooferrahmen aus Aluminiumguss • Ausgezeichnete Klangeigenschaften • Universalpolinstallation • Alle Treiber sind individuell abgesichert • Mit Einlassgriffen

Frequenzbereich: 80 Hz - 17 000 Hz
 Gesamtanschlusswert: 250 / 500 W
 Schalldruck: 103 dB (1 W / 1 m)
 Nennstreuung: 60° x 60°
 Impedanz: 8 Ohm
 Frequenzweiche: 3,5 kHz
 (passive Frequenzweiche)
 Anschlüsse: Zwei 4-polige Speakon-Buchsen
 Zwei 6,3 mm Mono-Klinkebuchsen
 Maße: 457 x 559 x 318 mm
 Gewicht: 15,9 kg



CERWIN-VEGA SUB-15

Best.-Nr. 11040185

15"-Subwoofer

Perfekt für Playback / PA / Disco • Mit eingebauter Subweiche • Mit Einbaufansch für Stativrohr • Ausgezeichnete Klangeigenschaften • Mit Einlassgriffen

Frequenzbereich: 32 Hz - 150 Hz
 Gesamtanschlusswert: 300 / 600 W
 Schalldruck: 101 dB (1 W / 1 m)
 Nennstreuung: Omnidirektional
 Impedanz: 4 Ohm
 Anschlüsse: Zwei 4-polige Speakon-Buchsen
 Zwei 6,3 mm Mono-Klinkenbuchsen
 Maße: 610 x 470 x 490 mm
 Gewicht: 23 kg



CERWIN-VEGA SUB-18B

Best.-Nr. 11040190

18" Direktausstrahlender Subwoofer

Perfekt für Playback / PA / Disco • Konstruktion mit rückseitig beaufschlagtem Horngehäuse • Ausgezeichnete Klangeigenschaften • Universalpolinstallation • Mit Einlassgriffen

Frequenzbereich: 32 Hz - 300 Hz
 Gesamtanschlusswert: 600 / 1200 W
 Schalldruck: 105 dB (1 W / 1 m)
 Nennstreuung: Omnidirektional
 Impedanz: 8 Ohm
 Anschlüsse: Zwei 4-polige Speakon-Buchsen
 Zwei 6,3 mm Mono-Klinkenbuchsen
 Maße: 940 x 610 x 584 mm
 Gewicht: 43 kg



CERWIN-VEGA SUB-218

Best.-Nr. 11040193

Extrem leistungsstarker 2x18" Subwoofer

Perfekt für Playback / PA / Disco • Die beiden Subwoofer geben die Signale über einen speziellen Hornausgang aus • Ausgezeichnete Klangeigenschaften • Universalpolinstallation • Mit Transportgriff aus rostfreiem Stahl und 2 Rollen für bequemen Transport

Frequenzbereich: 30 Hz - 200 Hz
 Gesamtanschlusswert: 1500 W
 Schalldruck: 105 dB (1 W / 1 m)
 Nennstreuung: Omnidirektional
 Impedanz: 4 Ohm
 Anschlüsse: Zwei 4-polige Speakon-Buchsen
 Zwei 6,3 mm Mono-Klinkenbuchsen
 Maße: 1300 x 830 x 680 mm
 Gewicht: 95,5 kg



CERWIN-VEGA LR-36

Best.-Nr. 11040205

Raumfüllender 18" Subwoofer

Mit gefaltetem Bass-Horn für druckvolle Basswiedergabe • Perfekt für Playback / PA • Ausgezeichnete Klangeigenschaften • Wärmeableitende Konstruktion ermöglicht dauerhaften Hochleistungsbetrieb • Erhöhte Hornpfadlänge für niedrigere Grenzfrequenz • Hochexkursionswoofer

Frequenzbereich: 30 Hz - 300 Hz
 Gesamtanschlusswert: 600 / 1200 W
 Schalldruck: 106 dB (1 W / 1 m)
 Nennstromung:
 Impedanz: 8 Ohm
 Anschlüsse: Zwei 4-polige Speakon-Buchsen
 Zwei 6,3 mm Mono-Klinkenbuchsen
 Maße (LxBxH): 660 x 610 x 920 mm
 Gewicht: 65 kg



CERWIN-VEGA SL-36B

Best.-Nr. 11040200

Raumfüllender 18" Subwoofer

Mit gefaltetem Bass-Horn für druckvolle Basswiedergabe • Perfekt für Playback / PA • Ausgezeichnete Klangeigenschaften • Wärmeableitende Konstruktion ermöglicht dauerhaften Hochleistungsbetrieb • Erhöhte Hornpfadlänge für niedrigere Grenzfrequenz • Hochexkursionswoofer

Frequenzbereich: 30 Hz - 300 Hz
 Gesamtanschlusswert: 750 / 1500 W
 Schalldruck: 107 dB (1 W / 1 m)
 Nennstromung: Omnidirektional
 Impedanz: 8 Ohm
 Anschlüsse: Zwei 4-polige Speakon-Buchsen
 Zwei 6,3 mm Mono-Klinkenbuchsen
 Maße: 920 x 620 x 920 mm
 Gewicht: 75,5 kg



CERWIN-VEGA T-36/750

Best.-Nr. 11040520

Kraftvolle Bassbox

Die ideale Ergänzung zum T-250 System von Cerwin-Vega • Kraftvolle Bässe • Höchste Effizienz • Ideal für Diskothekeninstallationen • Auch für Außenanwendungen geeignet

Frequenzbereich: 30 - 300 Hz
 Leistung: 1000 W
 Schalldruck: 108 dB (1 W / 1 m)
 Nennstromung: Omnidirektional
 Impedanz: 8 Ohm
 Anschlüsse: Über 1 x 4-polige Neutrik Speakon-Buchsen und 2 x 6,3 mm Klinkenbuchse
 Maße: 914 x 609 x 914 mm
 Gewicht: 67,3 kg



Lautsprecher

AL-1800 18"

Best.-Nr. 11300035
 Gesamtdurchmesser 450 mm
 Impedanz 8 Ohm
 Leistung 200 W
 Schalldruck 98 dB
 Frequenzbereich 25 - 3.000 Hz

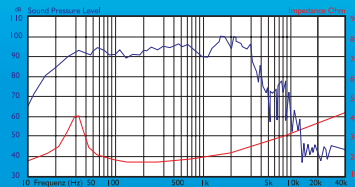
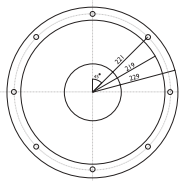

AL-1500 15"

Best.-Nr. 11300030
 Gesamtdurchmesser: 380 mm
 Impedanz: 8 Ohm
 Leistung: 120 W
 Schalldruck: 96 dB
 Frequenzbereich: 30 - 5.500 Hz

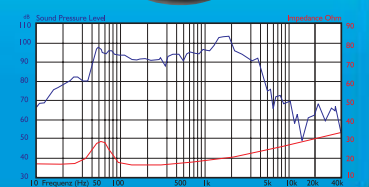
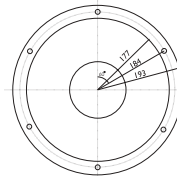

AL-1200 12"

Best.-Nr. 11300020
 Gesamtdurchmesser: 300 mm
 Impedanz: 8 Ohm
 Leistung: 80 W
 Schalldruck: 95 dB
 Frequenzbereich: 50 - 8.000 Hz

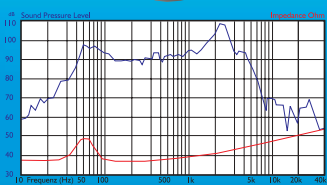
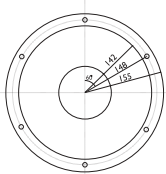

AL-1000 10"

Best.-Nr. 11300015
 Gesamtdurchmesser: 250 mm
 Impedanz: 8 Ohm
 Leistung: 70 W
 Schalldruck: 90 dB
 Frequenzbereich: 35 - 6.500 Hz

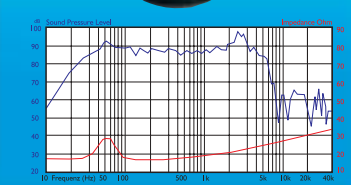
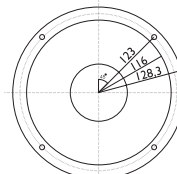

AL-0800 8"

Best.-Nr. 11300010
 Gesamtdurchmesser: 200 mm
 Impedanz: 8 Ohm
 Leistung: 70 W
 Schalldruck: 92 dB
 Frequenzbereich: 60 - 6.000 Hz

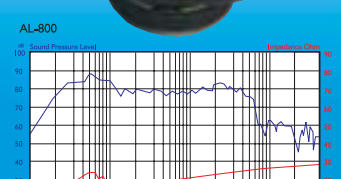
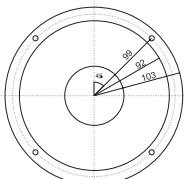

3910 Horn + Treiber

Best.-Nr. 11300060
 Eingangsempfindlichkeit 102 dB
 Leistung 20 W
 Frequenzbereich 1.500 - 18.000 Hz
 Maße: 270 x 100 x 195 mm



AP-210 Piezohorn

Best.-Nr. 11300050
 Eingangsempfindlichkeit: 94 dB
 Leistung: 25/50 W
 Frequenzbereich: 5.000 - 25.000 Hz
 Maße (LxBxH): 188 x 80 x 105 mm
 Gewicht: 0,110 kg
 Maße: 188 x 105 x 80 mm



AH-610 Horn + Treiber

Best.-Nr. 11300070
 Eingangsempfindlichkeit 96 dB
 Leistung 30/60 W
 Frequenzbereich 1.500 - 18.000 Hz
 Maße: 365 x 185 x 230 mm



Lautsprecher



OMNITRONIC 12" Subwoofer

Best.-Nr. 12399920

Rote Showmembrane

Weiche Aufhängung • Geeignet für Car-Hifi, etc. • 4 Ohm

Impedanz: 4 Ohm
 Leistung: 300 W
 Schalldruck: 94 dB
 Frequenzbereich: 50 - 7 500 Hz



OMNITRONIC 15" Subwoofer

Best.-Nr. 12399930

Rote Showmembrane

Weiche Aufhängung • Geeignet für Car-Hifi, etc. • 4 Ohm

Gesamtdurchmesser: 380 mm
 Impedanz: 4 Ohm
 Leistung: 500 W
 Schalldruck: 96dB
 Frequenzbereich: 30 - 5 500 Hz

AP-110 Piezo

Best.-Nr. 11300040

Eingangsempfindlichkeit 93 dB
 Leistung 20/40 W
 Frequenzbereich 5.000 - 25.000 Hz



VHF Drahtlos-Mikrofon-Sets

OMNITRONIC VHF-200 MIC SET

Best.-Nr. 13073001 224.250 MHz
 Best.-Nr. 13073002 226.750 MHz
 Best.-Nr. 13073003 230.25 MHz

Komplette Drahtlos-Mikrofonanlage mit Batterieladegerät

Stationärer Empfänger • Mit einer Teleskop-Antenne • Betrieb im anmeldepflichtigen VHF-Bereich • Mit LED-Anzeige für Spannungsversorgung und Signalempfang • Rauschsperr-Regler verhindert, dass störendes Rauschen am Ausgang des Empfängers anliegt • Mit Ausgangssignal-Regler • Mit externem Netzteil • Sehr gutes Preis-/Leistungsverhältnis • Set enthält Handmikrofon für 9 V Blockbatterie • Integrierte Akku-Ladestation im Empfänger

System: Non-diversity, Einkanal
 Trägerfrequenz: VHF 224.250 MHz/226.750 MHz/230.25 MHz
 Frequenzstabilität: +/- 0,005 %
 Geräuschspannungsabstand: > 60 dB
 Eingangsempfindlichkeit: 10 dB
 Dynamikbereich: > 100 dB
 Modulationsverfahren: FM-Frequenzmodulation
 Reichweite: > 30 m (bei Sichtkontakt)
 Frequenzgang: 50 - 20 000 Hz (+/- 3 dB)
 Audio Ausgang: Mono-Klinkenbuchse
 Spannungsversorgung: 12 V DC
 Gesamtanschlusswert: ca. 100 mA
 Maße (LxBxH): 170 x 140 x 37 mm
 Gewicht: 0,4 kg
 Mikrofon:
 Spannungsversorgung: 1 Standard 9 V Block
 Stromverbrauch: ca. 65 mA
 Lebensdauer der Batterie: 6 - 8 Stunden
 Maße: 56 x 286 mm
 Gewicht: 250 g

